

## ラジアル屋根

### ラジアル加工のラインナップが増えました!! 意匠性が高いラジアル加工、屋根・壁一体型

ラジアル加工は各種折板に軒先の機能性と意匠効果をつけた工法です。  
折り曲げ角度は自由に決定でき、軒先垂下部の長さもフリーな為、あらゆるデザインに対応します。

## ハゼII

### 特長

工場・体育館等の大型施設の屋根・壁、一体型、軒先の機能性・アクセントにおすすめです。

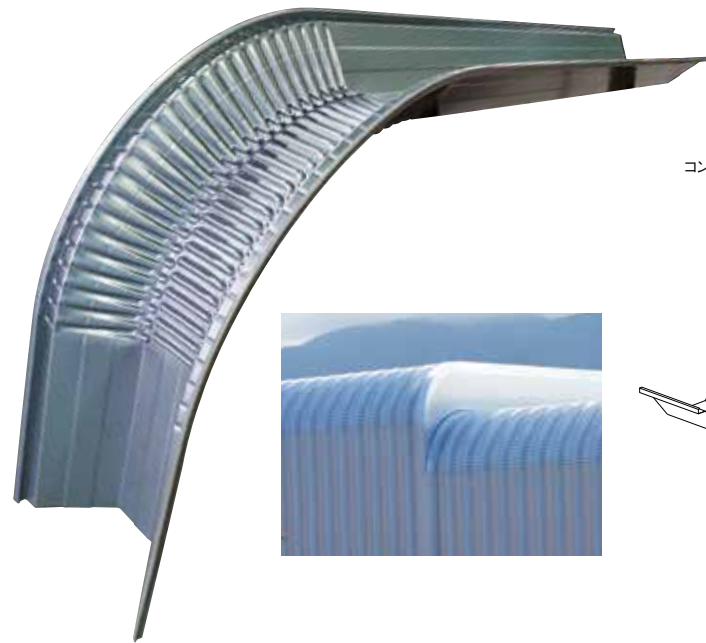

### ■断面形状

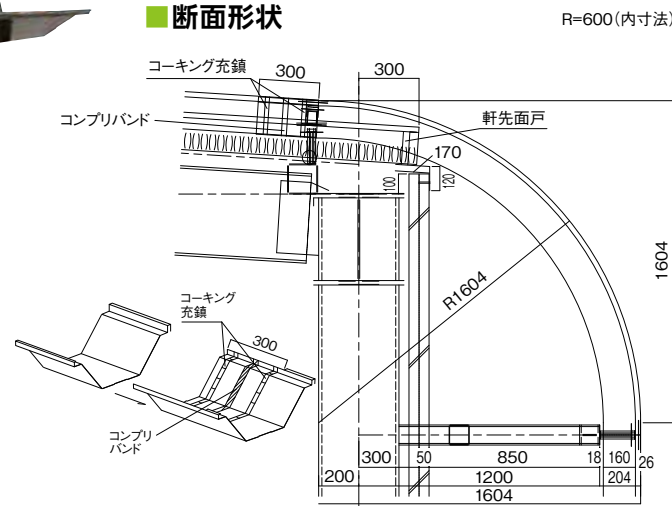

に見せることも可能です。

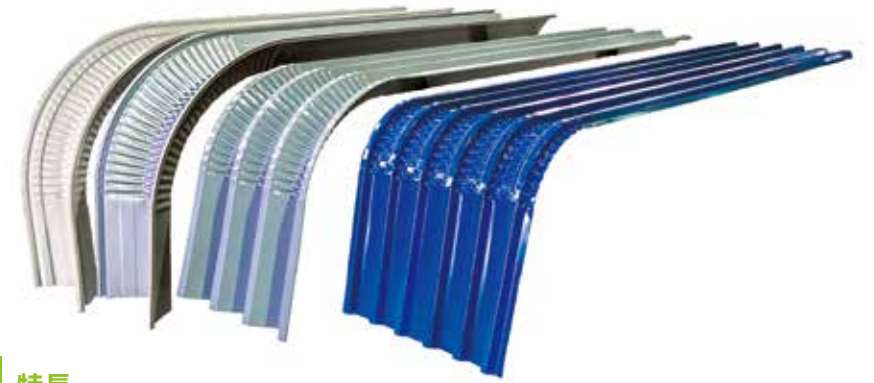

## カンゴ折板 ユニロックS-II

### 特長

工場・体育館等の大型施設の屋根・壁、一体型、軒先のアクセントにおすすめです。  
嵌合式折板で唯一のラジアル成型可能。

### ■断面形状

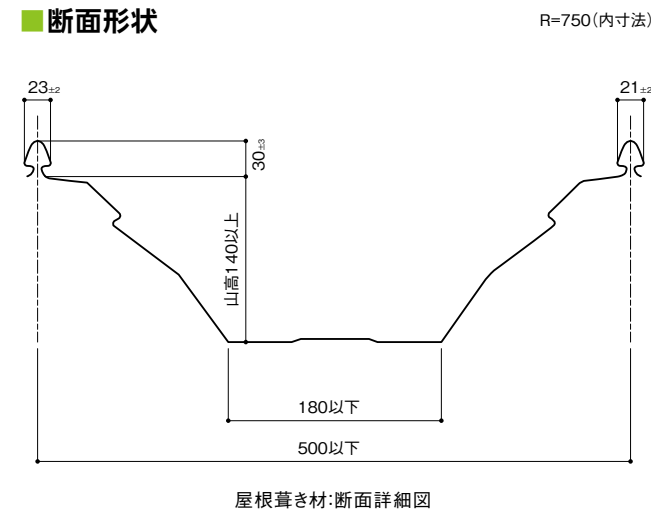

## V-600

### 特長

小型建物の屋根・壁、一体型、軒先のアクセントにおすすめです。

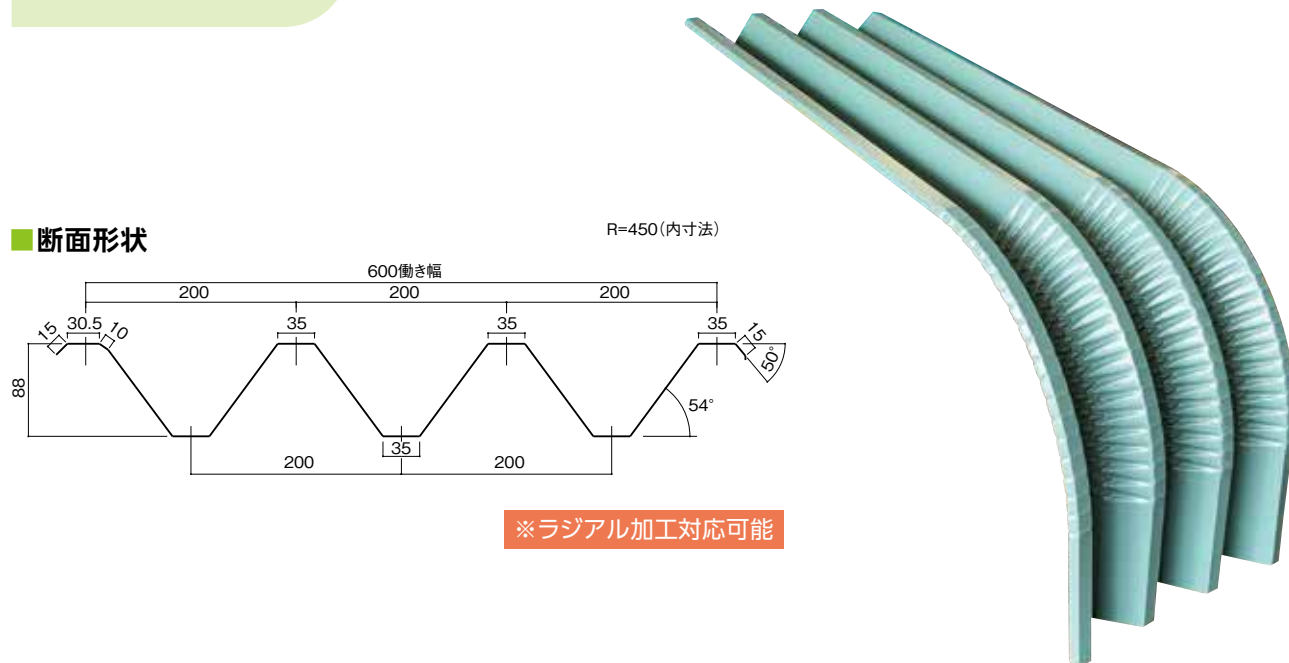

### ■断面形状

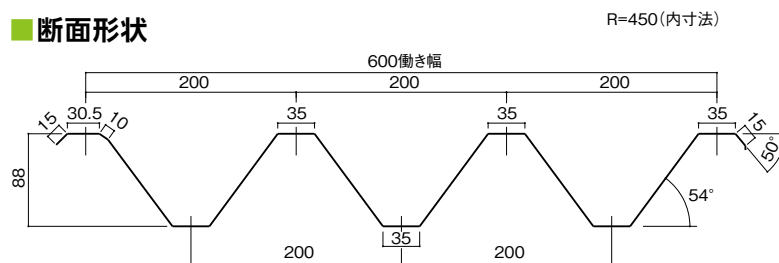

※ラジアル加工対応可能

## カバールーフ30

### 特長

既設大波ストレートの軒先ラジアル部分を撤去せず、そのまま改修できます。

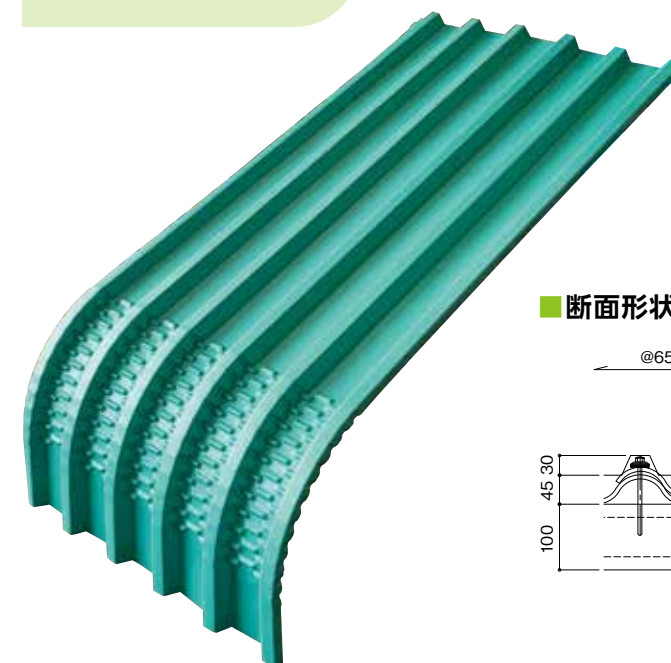

### ■断面形状

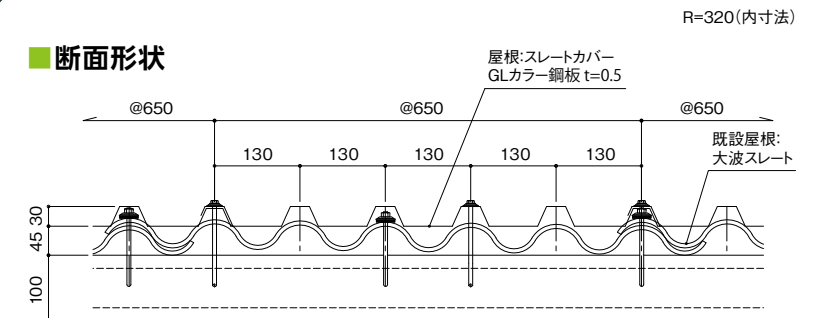

※ラジアル加工対応可能